

Rodízio SD 307



Descrição: Rodízio composto de deslizador inferior com rolamento 626 blindado, guia superior retrátil com mola para compensar folgas, roldana para deslizamento suave e batente de borracha para porta. Permite regulagem de ± 2 mm e pode ser montado com perfil de plástico ou alumínio.

Material: Aço laminado, rolamento 626 blindado revestido em poliacetal e componentes plásticos

Acabamento: Zincado eletrolítico cromatizado azul

Fixação: Parafusos cabeça panela autocortante PHS 3,5x14 mm e parafusos cabeça chata autocortante PHS 3,5x12 mm

Capacidade: 30 kg por porta

Observações: Dispensa usinagem na porta.

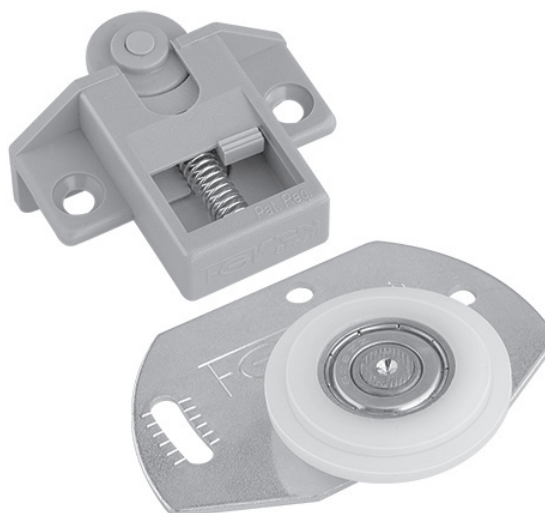

Componentes

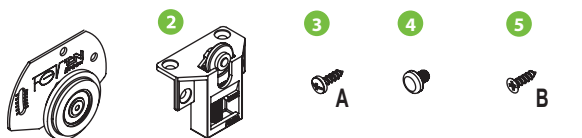

- 1 Deslizador inferior (2x)
- 2 Guia superior retrátil (2x)
- 3 Parafuso cabeça panela autocortante PHS - 3,5x14 mm (6x)
- 4 Batente (2x)
- 5 Parafuso cabeça chata autocortante PHS - 3,5x12 mm (4x)

Código	Descrição	Embalagem
0086.030007	Kit Rodízio SD 307	100 kits

Encaixe a porta no trilho inferior e gire até a posição vertical, puxando o botão da guia superior para encaixar a roldana na canaleta do trilho superior.

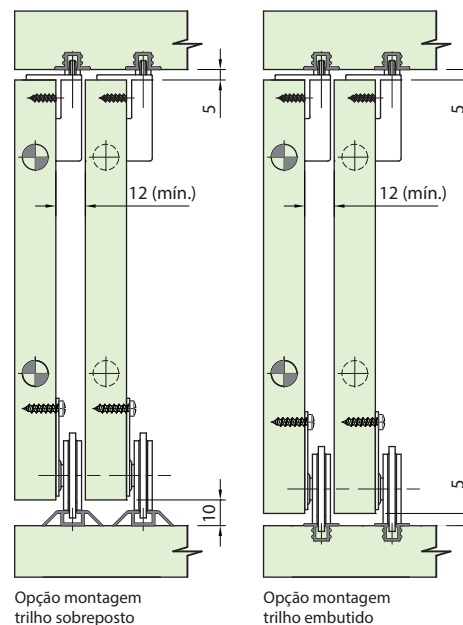
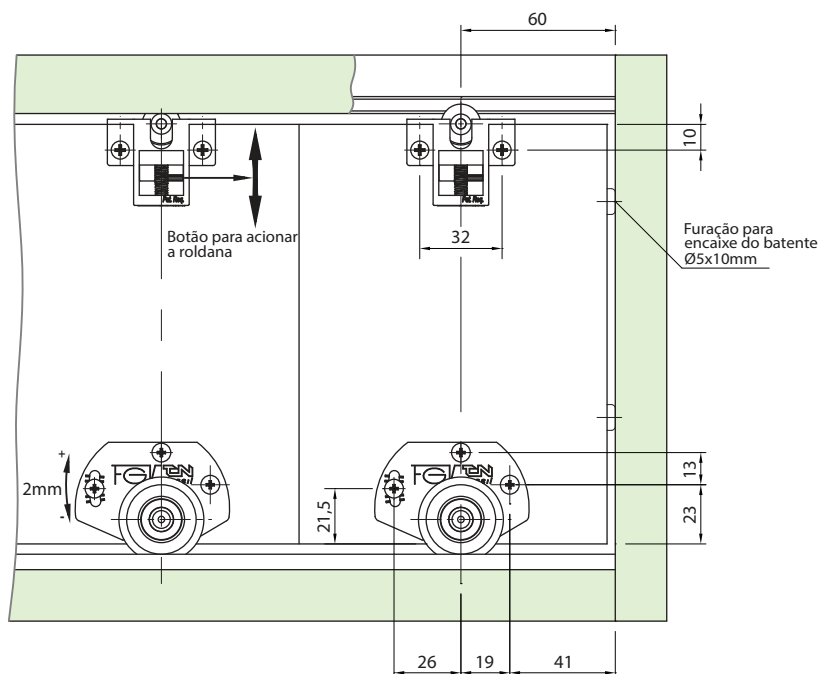

Trilhos

Superior

Usinagem das canaletas

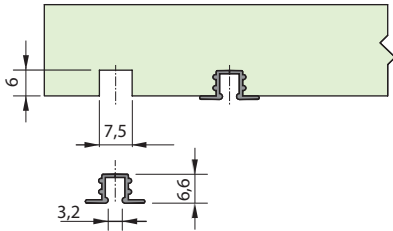

Inferior

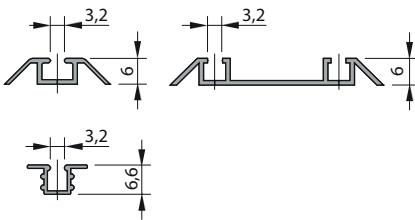

* Opção com perfil embutido

Instalação do deslizador inferior

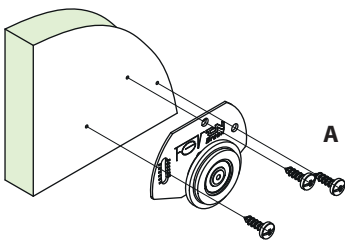

Instalação da guia superior retrátil
(Opção de fixação frontal ou superior)

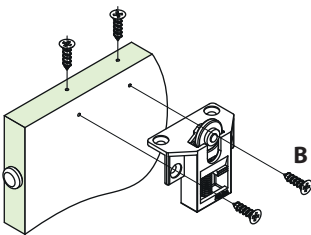

Sistema de montagem

